



FANUC Robot R-2000iC
210F

CAPE



KLAUS
TIMBER

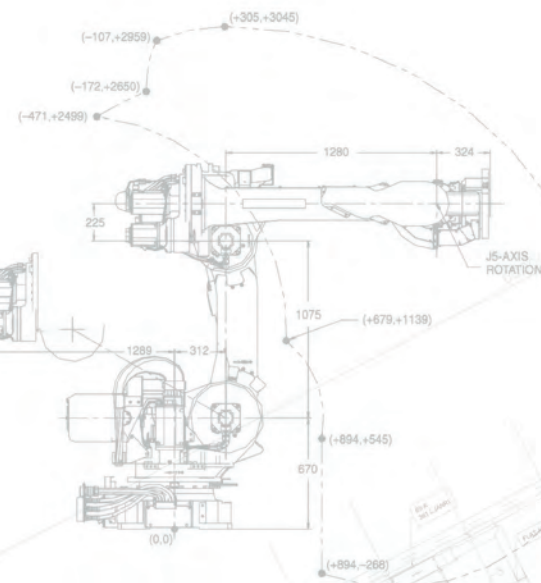
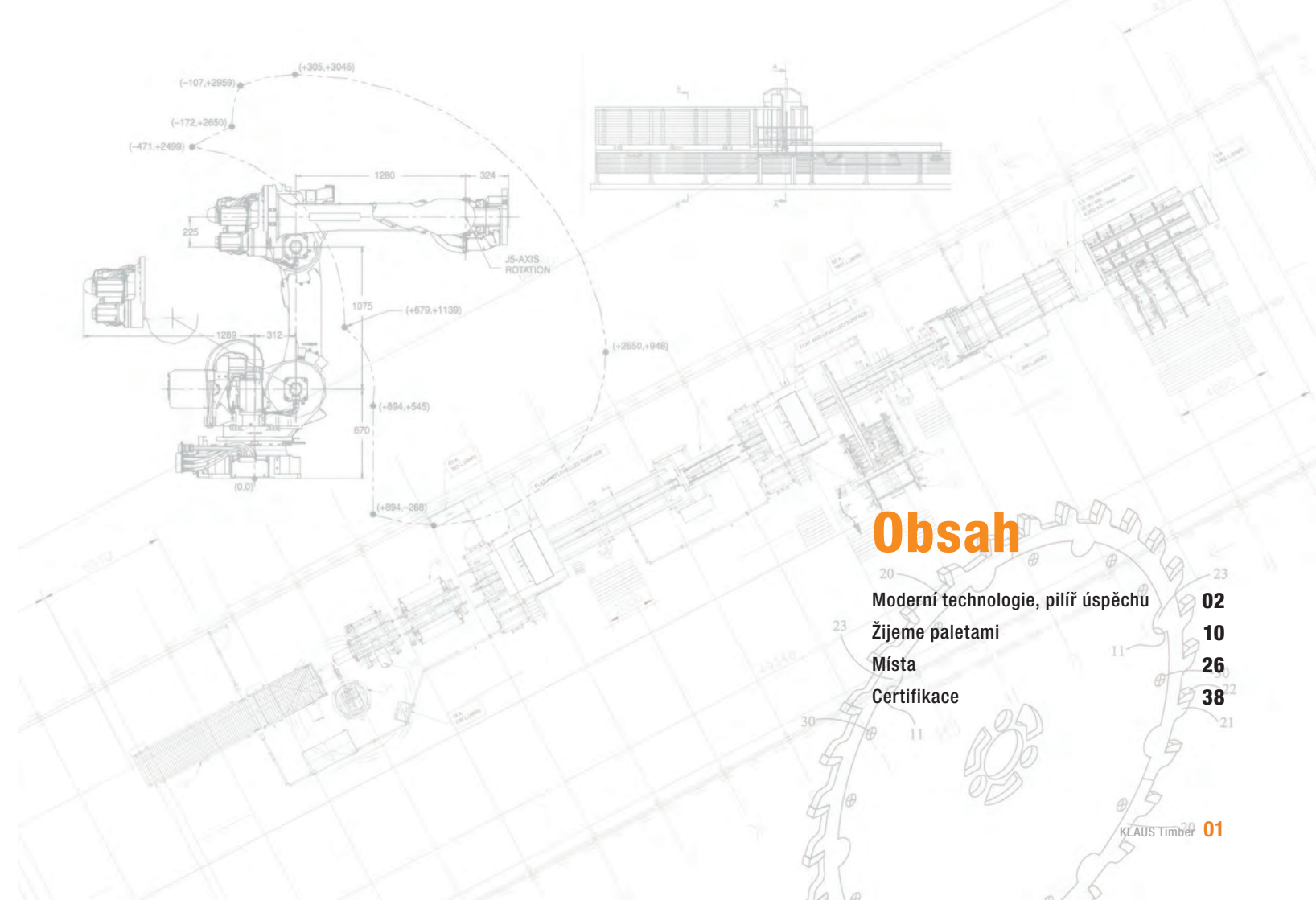

Obsah

Moderní technologie, pilíř úspěchů	02
Žijeme paletami	10
Místa	26
Certifikace	38



Moderní
technologie,
pilíř úspěchu

Zpracování technických podkladů

Kvalitní zpracování technických podkladů podporuje nejen obchodní činnost, ale hlavně samotnou výrobu. Přesná specifikace rozměrů a technický výkres umožní lepší plánování výroby a přípravu nejvhodnějšího materiálu. V databázi našich produktů se nachází cca 250 opakovaně vyráběných a prodávaných druhů palet.



PALLET – EXPRESS V 4.0.11

- software
- program na modelování a výkres palet



KRÁTICÍ PILA V CAPE LINCE

- zkracovací stroj hranolů
- podává materiál do linky, je možné optimalizovat poslední řez



ROBOT FANUC R-2000

- kloubový základací robot
- vkládá lisované kostky do linky CAPE na výrobu palet





CAPE



Výroba

Od počátku existence firmy investujeme maximum do rozvoje technologií a výrobních areálů. To nám umožňuje zvyšovat objem a kvalitu výrobků. Palety a ostatní dřevěné obaly vyrábíme na paletovacích linkách, robotech a poloautomatech. Celý systém výroby od přípravy materiálu po expedici je řízen komplexním výrobním programem.

CAPE line TANDEM s robotem FANUC

- plnoautomatická paletovací linka ovládaná dotykovým panelem
- kompletuje z připraveného materiálu dřevěné palety
- kapacita – 225 palet/hodinu



CAPE line XXL TANDEM s robotem FANUC

- plnoautomatická paletovací linka ovládaná dotykovým panelem
- kompletuje z připraveného materiálu dřevěné palety
- kapacita – 200 palet/hodinu



CAPE



YASKAWA

- průmyslový sbíjecí robot
- kompletuje a štosuje dřevěné palety
- kapacita – 17 palet/hodinu



YASKAWA

Tepelné ošetření výrobků

Na závěr výrobního procesu provádíme tepelné ošetření a sušení v závislosti na konkrétní specifikaci kvality výrobku. Moderní úsporné sušárny využívají rekuperaci a jsou stejně jako celý systém zpracování dřevního odpadu centrálně a sofistikovaně řízeny. V celém tomto procesu dbáme nejen na účinnost, ale též na energetickou úspornost.



MÜHLBÖCK

- úsporné sušárny s využitím rekuperace
- tepelně ošetřují nebo suší vyrobené palety
- celková kapacita sušení – 400 m³

MÜHLBÖCK
TROCKNUNGSTECHNIK

ELEKTRONICKÉ STAZKY

BLUEPEOPLE

- internetová aplikace
- eviduje pracovní činnost jednotlivých řidičů
- implementované v tabletech jednotlivých řidičů
- v současné době necelých 50 000 jízdních záznamů



ABRA GEN



- informační systém
- poskytuje kompletní přehled výrobního toku
- implementovaný na všech provozech
- v systému evidujeme 1 127 494 pohybů jednotlivých šarží



Logistika

Skladování a expedici řídíme výrobním informačním systémem, který umožňuje kompletní přehled o skladovaných položkách. Výrobky k zákazníkovi přepravujeme vlastními vozidly. Celý úsek dopravy je elektronicky evidován a on-line řízen. Tímto způsobem jsme schopni zajistit co možná nejrychlejší a nejvyšší kvalitu dodání a zákaznický servis.

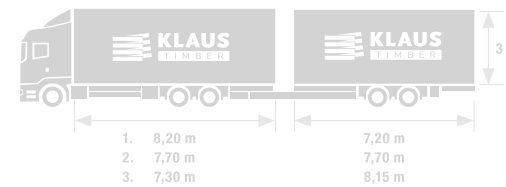

Žijeme paletami

Dokážeme dodat paletu pro jakýkoliv Váš výrobek.

Jsme připraveni pomoci Vám s výběrem nejvhodnějšího dřevěného obalu pro přepravovaný druh zboží s ohledem na požadovanou odolnost, nosnost a kvalitu. Pokud si nebudete jisti, vyrobíme Vám vzorek, který si můžete vyzkoušet. Na základě odsouhlasené specifikace Vám zpracujeme cenovou nabídku.



Palety IPPC sušené



Nejvyšší kvalita
v produkci palet



Nejvyšší podíl
v produkci palet



Sušené na 18% vlhkosti
(nebo dle přání zákazníka)



Certifikace IPPC



Skladování
pod střechou



Bez kůry



Vhodné pro zboží
v kartonech



Produkt neobsahuje
plísně a hniloby



Vhodné pro upevnění
kartonového kitu



Určené pro přepravu
zboží po celém světě

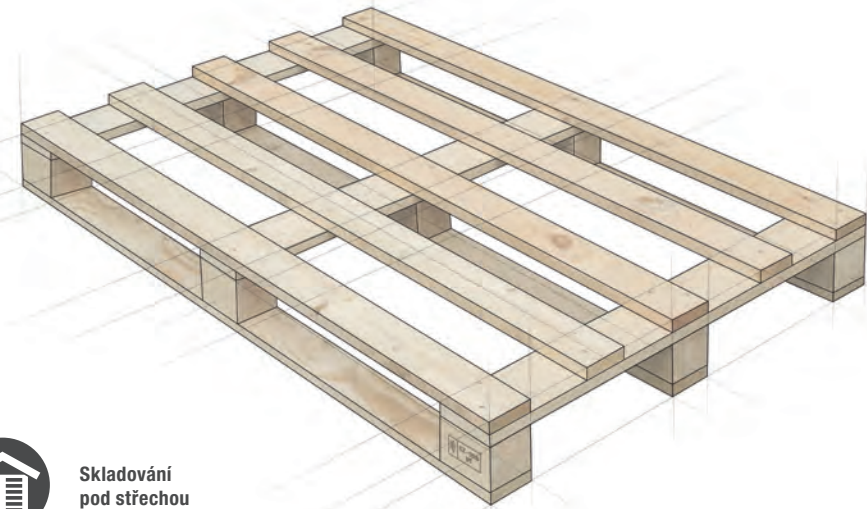

Palety IPPC sušené s velkoplošným materiálem



Nejvyšší kvalita
v produkci palet



Certifikace IPPC



Kombinace materiálů
(dřevo, DTD, OSB)



Sušené na 18% vlhkosti
(nebo dle přání zákazníka)



Bez kůry



Vhodné pro zboží
v kartonech



Skladování
pod střechou



Produkt neobsahuje
plísňe a hniloby



Vhodné pro upevnění
kartonového kitu



Určené pro přepravu
zboží po celém světě

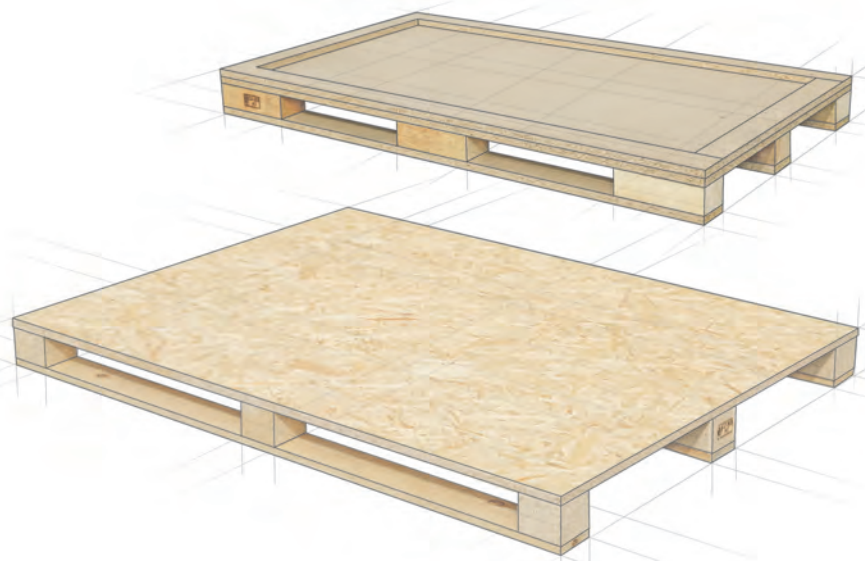

Palety IPPC



Certifikace IPPC



Tepelně ošetřené
(po dobu 30 min. musí být
teplota v jádru dřeva min. 56°C)



Bez kůry



Určené pro přepravu
zboží po celém světě



Produkt neobsahuje
plísňe a hniloby



Vhodné pro karton pouze s úpravou proti vlhkosti,
popř. s použitím dělicí vrstvy – např. igelitu

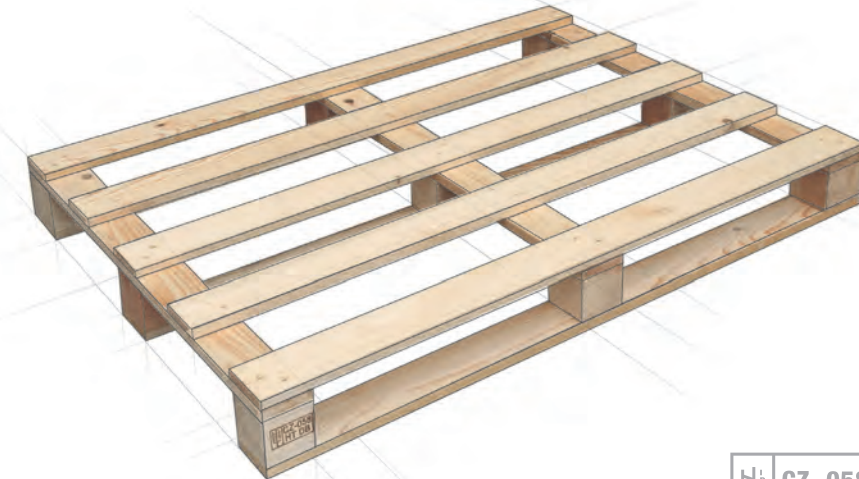

Palety standard



Bez kůry



Produkt
není sušený



Produkt
není tepelně
ošetřen



Určené pro přepravu
zboží pouze v rámci EU

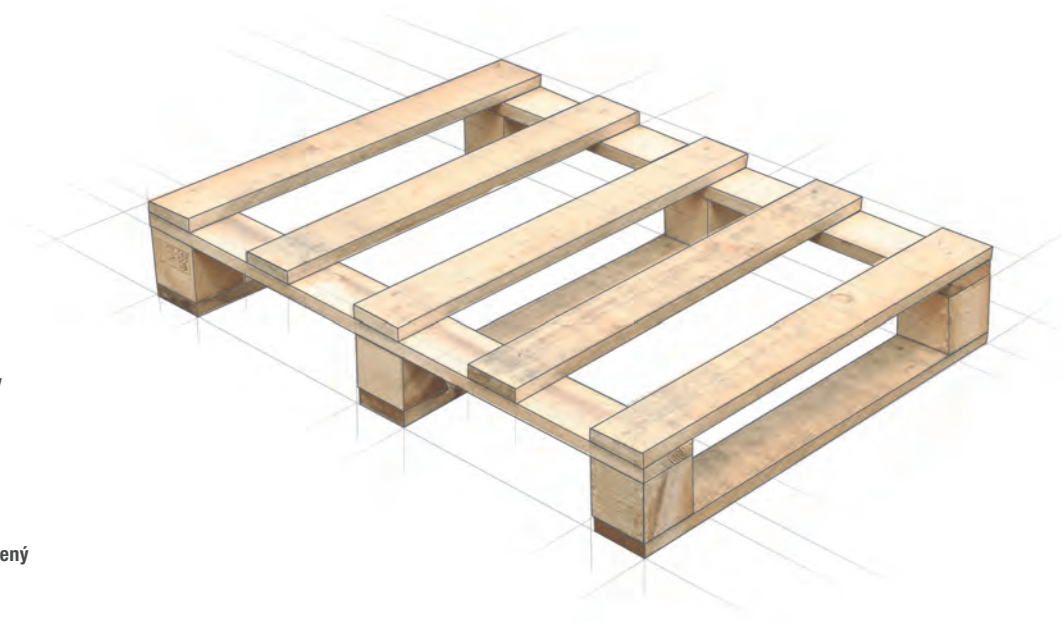

Víka



Certifikace
IPPC



Produkt
neobsahuje
plísň a hniloby



Bez kůry



Sušená



Přepravní bedny



Certifikace
IPPC



Produkt
neobsahuje
plísň a hniloby



Bez kůry



Sušená



Speciální úpravy



Vypálené
znaky



Speciální
páskování



Přesahy
palet



Náběhy
na spodních
prknech



Styčnicková
deska



Fólie
na horním
deklu



Přidavky
pro fixaci
výrobku



Papírové
štítky



Vyfrézované
rohy



Ořezané
rohy



Barevné
značení



Speciální
štosování



Palety vyrábíme 4 způsoby



Moderními
paletovacími linkami
CAPE



Roboty



Paletovacími
poloautomaty
ATICA



Vzduchovým
nářadím



Kontrola kvality



Důkladná přejímka vstupní suroviny je základ.



Produkt kontrolujeme ve všech fázích výroby.



Při expedici dbáme na dodržení požadované kvality.



Sledujeme a řídíme pohyb a dobu skladovaných artiklů.



Místa

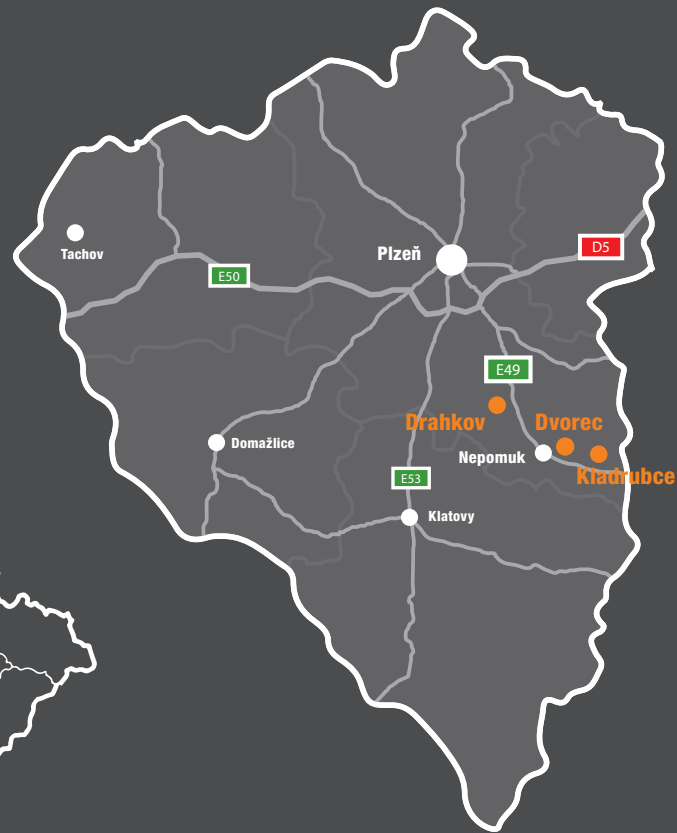

Kladrubce

- Hlavní činnost: Výroba palet, sídlo společnosti
- Rok uvedení do provozu: 1998
- Výrobní kapacita: 60 tis. m³ řeziva v paletách ročně
- Průměrný počet zaměstnanců: 105
- Technologie: sušárny Mühlböck, paletovací linka CAPE
- Rozloha: 8,4 tis. m²



Dvorec

- Hlavní činnost: Výroba palet, sušení, expedice
- Rok uvedení do provozu: 2009
- Výrobní kapacita: 45 tis. m³ řeziva v paletách ročně
- Průměrný počet zaměstnanců: 45
- Technologie: sušárny Mühlböck, paletovací linka CAPE
- Rozloha: 22,6 tis. m²



Drahkov

- Hlavní činnost: Pořez dřevní hmoty
- Rok uvedení do provozu: 2005
- Výrobní kapacita: 45 tis. m³ tis. dřevní kulatiny ročně
- Průměrný počet zaměstnanců: 40
- Technologie: rozmitací centrum STORTI, třídící linka Baljer-Zembrod
- Rozloha: 18,7 tis. m²





Objem prodaného řeziva v paletách (m³)

4 042 556 ks / 2016

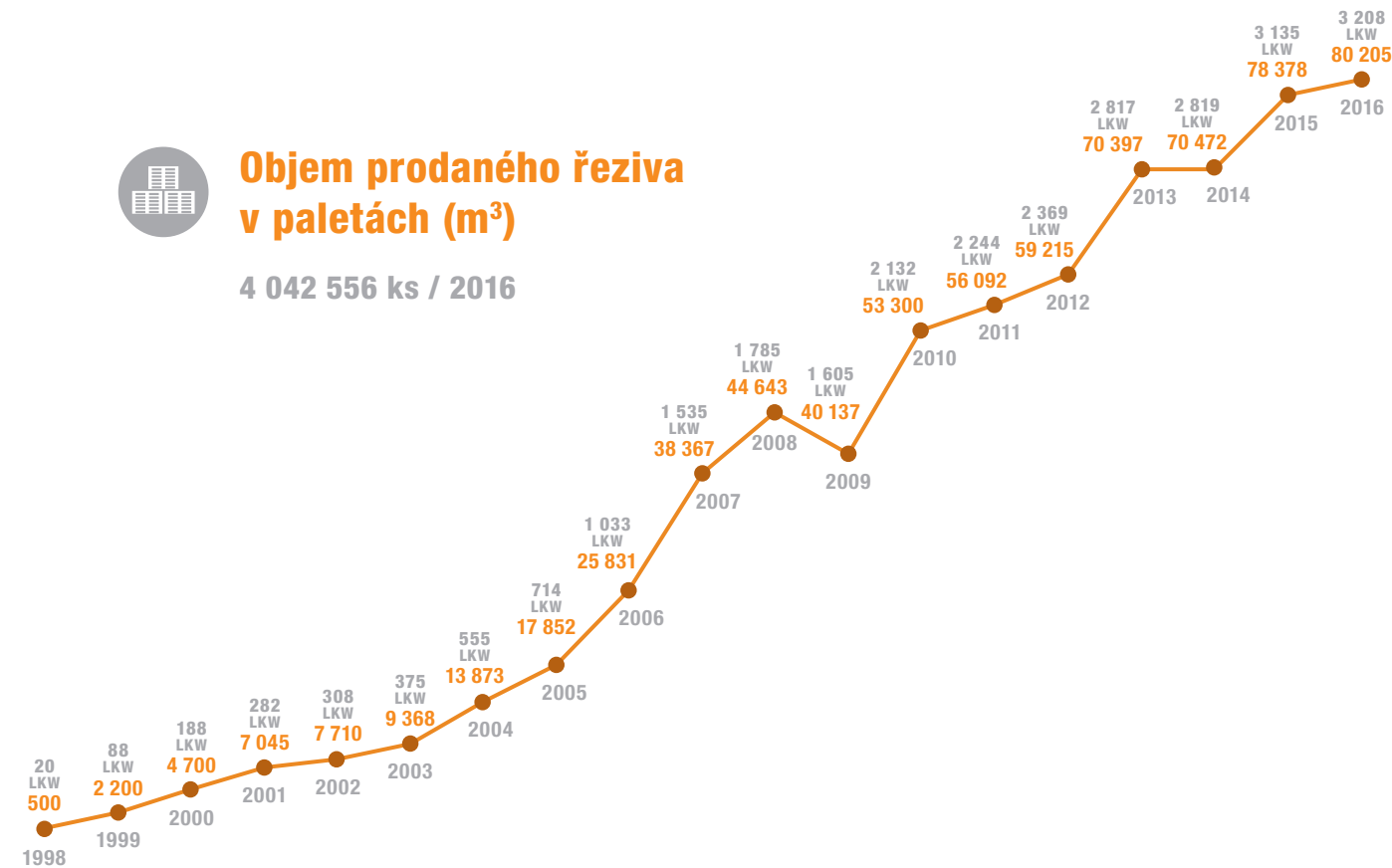

Drahkov

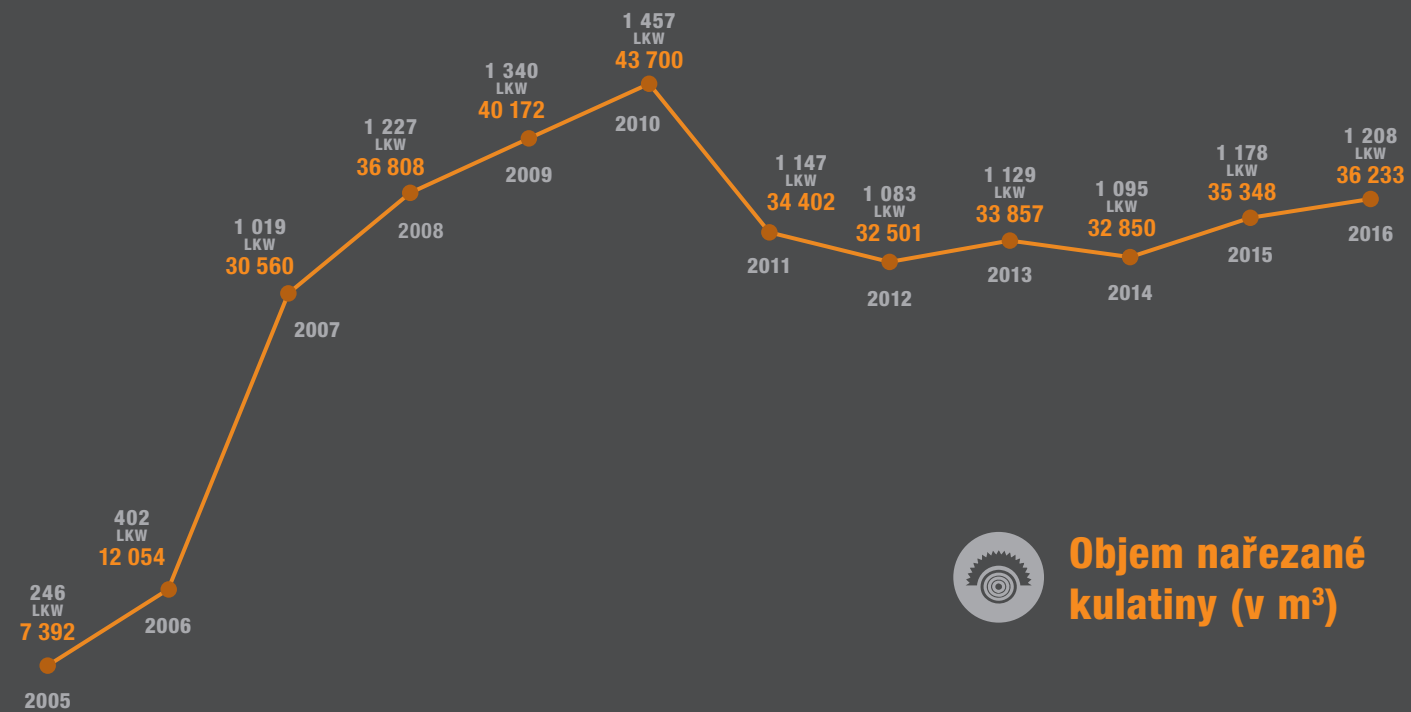

Objem nařezané kulatiny (v m³)

Dvorec



Výroba palet



Sušárenské centrum



Skład



Expedice





Tržby z provozu kamionů (v tisících Kč)

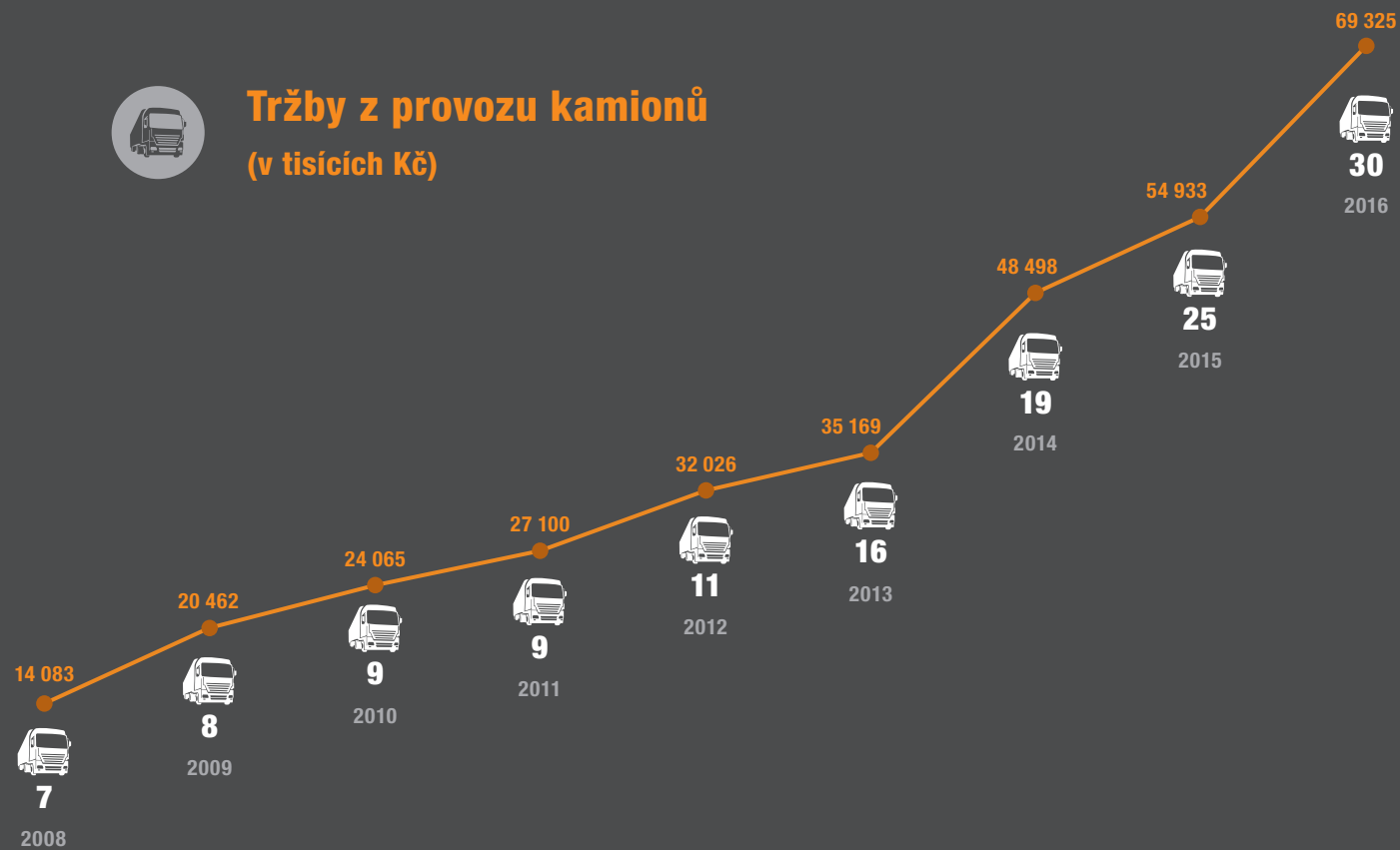

Ucelený proces výroby



Certifikace

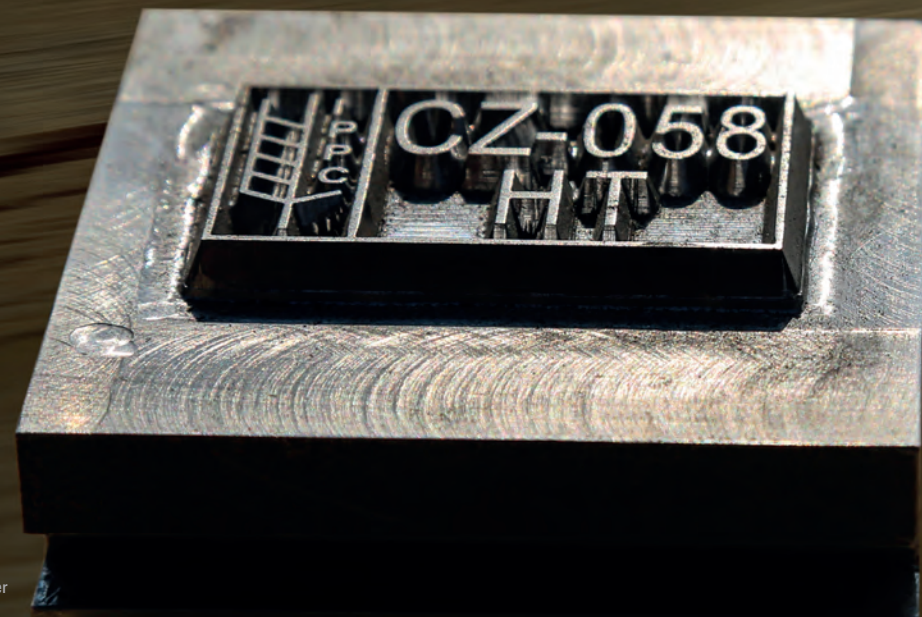



Vývoj obrátu (v tisících)

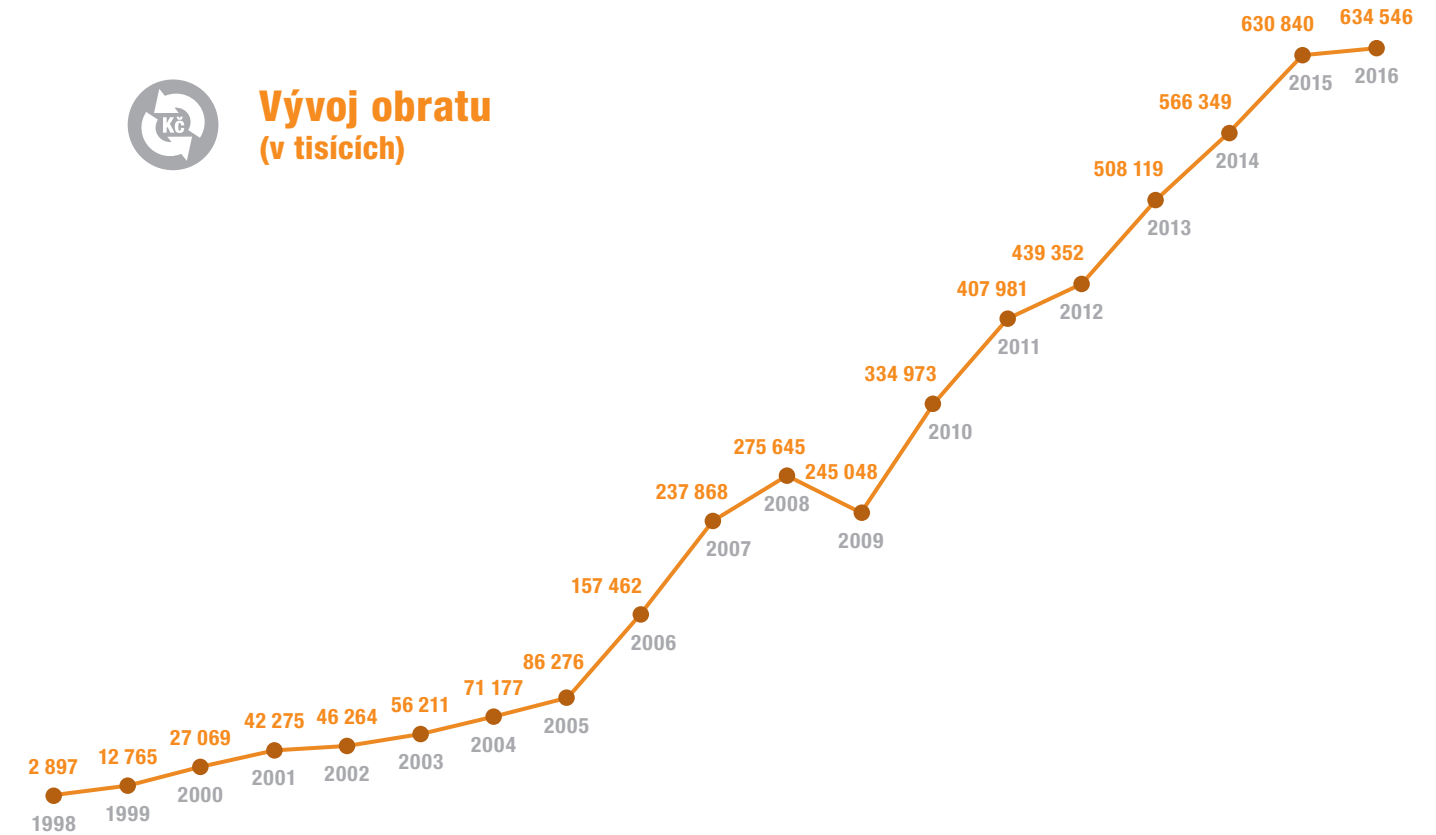



Průměrný počet pracovníků

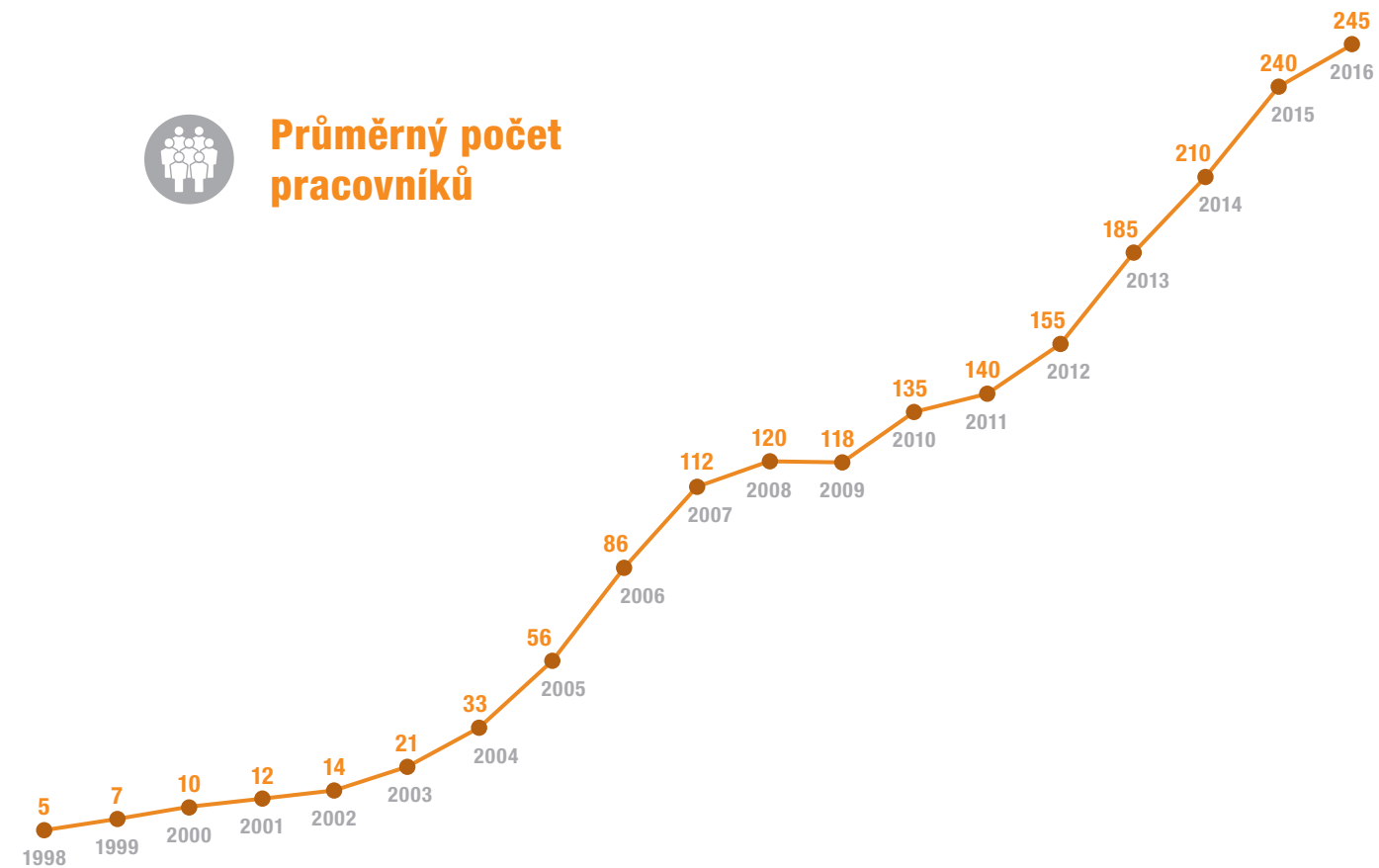



Vydala společnost KLAUS Timber a.s.
v červnu 2017.

Grafická úprava, fotografie: Dušan Skala

Kladruvce 1, 335 44 Kasejovice
Česká republika
tel.: +420 371 519 050
fax: +420 371 519 059
e-mail: klaustimber@klaustimber.cz

www.klaustimber.cz